

MEDIDAS SUGERIDAS DE INSTALACIÓN

Medidas sugeridas por nuestro equipo para la instalación de productos hidro sanitarios

COLUMNA DE DUCHA

Columna de ducha (receptáculo) de piso a eje de conectores **1 mt.**

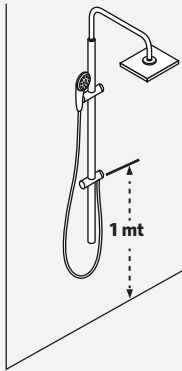

GRIFERÍA DE DUCHA

Grifería de ducha receptáculo, de piso a eje de conectores **1 mt.**

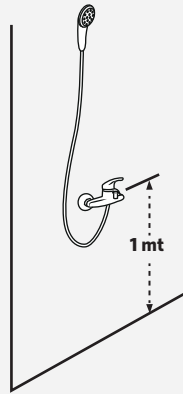

GRIFERÍA DE TINA

Grifería de tina, de piso a eje de los conectores **70cm.**

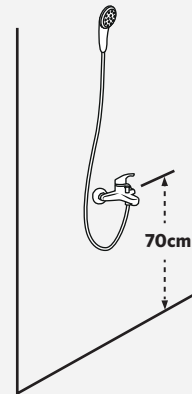

DUCHA FIJA

Si es con brazo a **2.00mt** y antivandálica a **1.85mt**. El temporizador o mezclador a **1.10mt** del receptáculo de ducha.

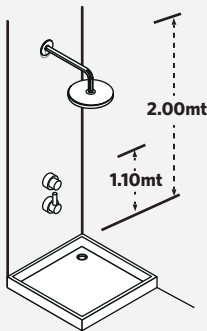

DUCHA HIGIENICA

Del soporte a de piso terminado: **45cm.**

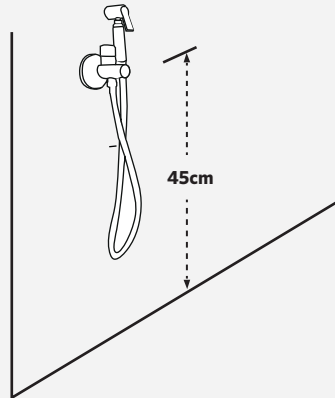

LAVAMANOS SUSPENDIDOS

Lavamanos suspendidos **85-90cm** de piso a borde.

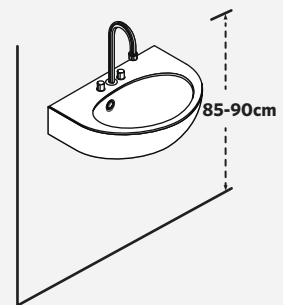

ACCESORIOS

Toallero a **1mt.**

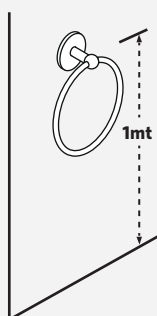

ACCESORIOS

Porta rollo a **40cm.**

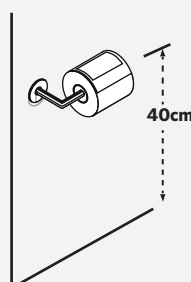

ACCESORIOS

Perchas a **1.80mt.**

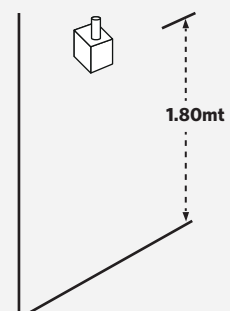

MEDIDAS SUGERIDAS DE INSTALACIÓN

Medidas sugeridas por nuestro equipo para la instalación de productos hidro sanitarios

WC SUSPENDIDO

WC suspendido, de piso a losa terminada entre **42 a 45cm.**

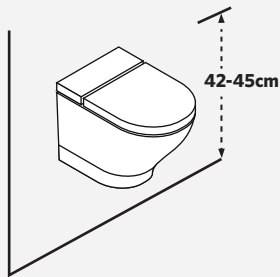

WC PARA PERSONAS CON DISCAPACIDAD

WC de piso a losa terminada entre **46 a 48cm.**

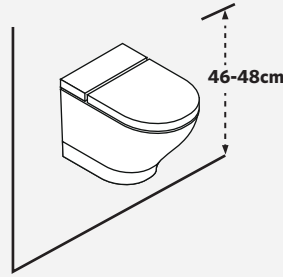

URINARIOS

Depende del modelo y criterio del cliente. Se recomienda entre **50 y 60cm** desde el piso al borde del urinario.

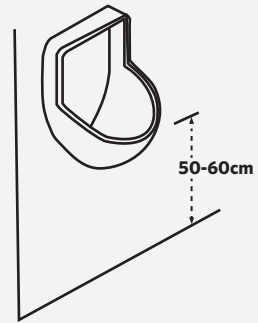

ESPEJOS MURALES

Se recomienda instalar desde el **borde** de la cubierta o mueble, o separado por **5 cm** desde la cubierta

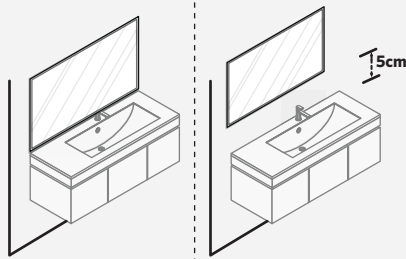

MUEBLE CON CUBIERTA

Mueble con cubierta, de piso a borde de cubierta **85-90cm.**

